

# eternovica

РЕГУЛИРУЕМЫЕ ОПОРЫ

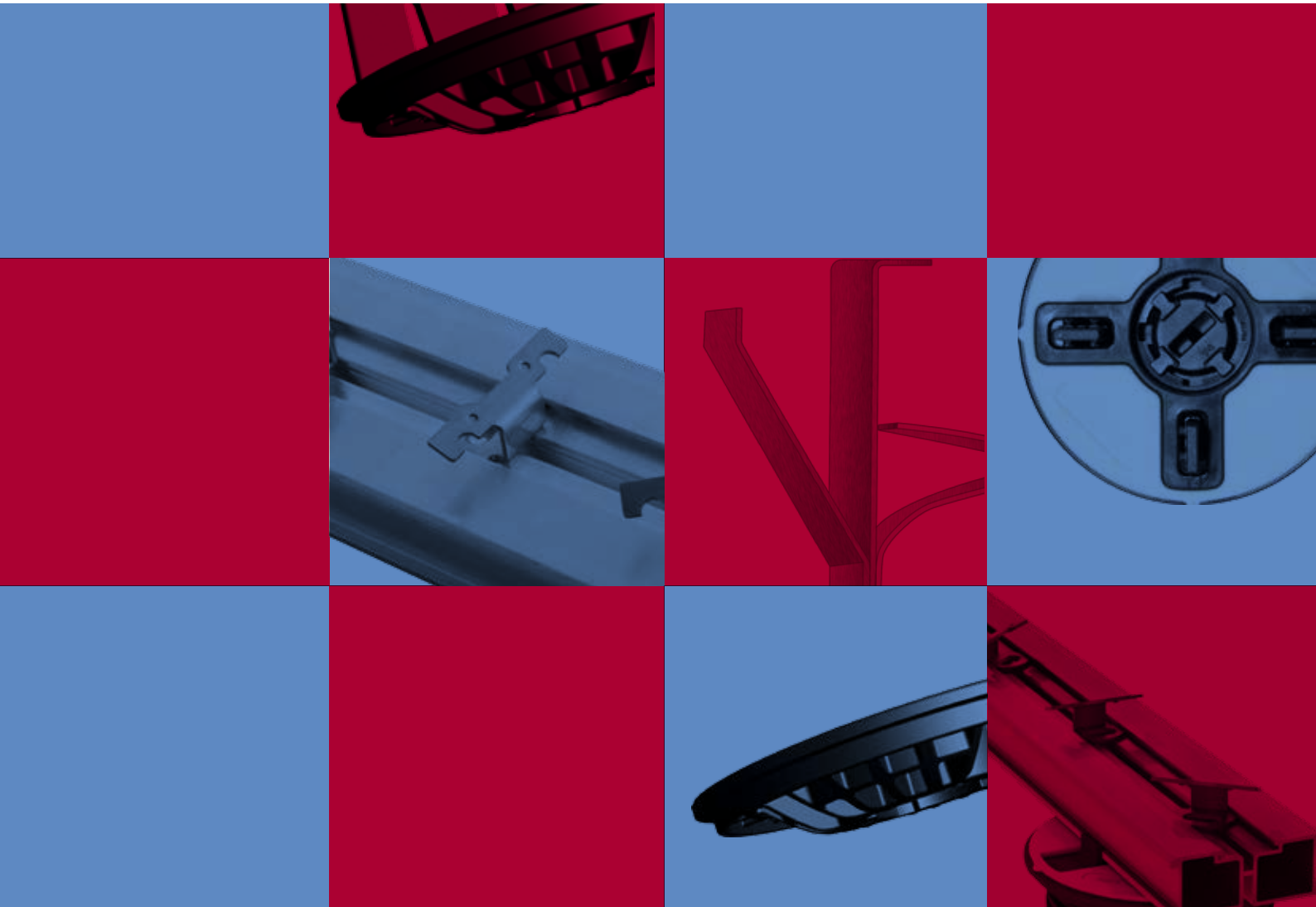

# ПРОФЕССИОНАЛЬНАЯ ПОДСИСТЕМА ДЛЯ НАСТИЛО PROFESSIONAL SUBSTRUCTURE



Почувствуйте насколько легко реализовать свои фантазии по созданию настила из террасной доски или плитки, который будет сочетать в себе качество, надежность и мобильность.

Полная свобода в реализации любой идеи, где организовать настил, как его организовать и возможность воплотить любую дизайнерскую задумку.

Почувствуйте возможность организовать ваше уличное пространство именно так как Вы хотите.

Free to express your own style using the innovative system of raised flooring that combines quality, safety and flexibility.

Total freedom to shape ideas and aspirations by using structured design ensuring the highest level of versatility, elegance and ease of installation.

Free to maximize the pleasure of living in your own way, the spaces of everyday life.



И проблема всегда была одна и та же: как сделать настил на нужную высоту, так что бы это было надежно и не требовало огромного труда. Эта проблема решена!

Система WOODECK это идеальное решение того как организовать настил на нужной высоте, при этом не важно какой именно настил вы будете укладывать на лаги: деревянная террасная доска, террасная доска из дпк или же все возможные паркетные или даже каменные доски. В систему WOODECK входят: регулируемая опора, алюминиевая лага и фирменная клипса, которые в сочетании друг с другом решают проблему высоты настила.

Это настоящая революция для монтажников! Они по достоинству оценят простоту и скорость монтажа настила.

И даже те кто будут использовать настил, оценят надежность системы и ее удобство.

The use of raised wooden planks for supporting or repairing buildings is a challenge that has persisted for centuries. And the difficulties have always been the same: managing the various heights, ensuring the necessary final strength and the levelling of the finished flooring. These problems are over. The Woodeck Floor System is the ultimate solution, designed and tested to bring any type of plank to a new height, whether made from WPC, plastic, ceramic, concrete or self-supporting composite material. It's a system of aluminium supports and joists accompanied by a special rotating clip that allows for the creation of genuine raised plank flooring. A true revolution for installers, who will certainly appreciate the ease and speed of installation, as well as for users, who will doubtlessly be thrilled with the highly-aesthetic and functional results.



ХОТИТЕ ЗНАТЬ  
БОЛЬШЕ?

NEED MORE  
INFORMATIONS?



> ИНСТРУКЦИЯ ПО МОНТАЖУ  
РЕГУЛИРУЕМЫХ ОПОР ETERNO

> ETERNO SUPPORT INSTALLATION



ХОТИТЕ ЗНАТЬ  
БОЛЬШЕ?

NEED MORE  
INFORMATIONS?



> ИНСТРУКЦИЯ ПО МОНТАЖУ РЕГУЛИРУЕМЫХ ОПОР  
СИСТЕМОЙ WOODECK

> WOODECK FLOOR SYSTEM - ALUMINIUM INSTALLATION

# ИДЕАЛЬНОЕ РЕШЕНИЕ ДЛЯ УЛИЧНЫХ НАСТИЛОВ ИЗ ТЕРРАСНОЙ ДОСКИ ИЛИ ПЛИТКИ

THE ULTIMATE SOLUTION TO THE PROBLEMS OF EXTERNAL PAVINGS



**Идеальное решение для прокладки коммуникаций**

Excellent for hiding pipes and equipment



**Идеальная стойкость настила к деформации здания**

Excellent absorption of structural movements

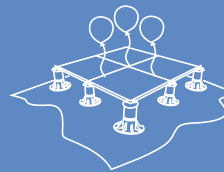

**Легкость конструкции**

Significant less weight

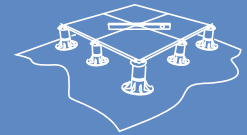

**Простота монтажа и гарантия ровного настила**

Always a flat paving and easily accessible



**Защита гидроизоляции и терморегуляция**

Better thermal insulation



**Моментальный отток воды**

Quick water drainage

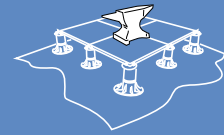

**Выдерживают большие нагрузки**

Exceptional load bearing strength



**Улучшают звукоизоляцию**

The best sound insulation

## ПРЕИМУЩЕСТВА: БЫСТРОТА И ПРОСТОТА МОНТАЖА, НАДЕЖНОСТЬ НАСТИЛА

MANY STRENGTHS FOR A FAST, SAFE AND TROUBLE-FREE INSTALLATION



**Система автоматической коррекции угла наклона до 5%**

The self-levelling stand allows it to automatically compensate any gradient up to 5%.



**Наконечники зазора для плит с системой легкого демонтажа Система обеспечения подвижности опоры**

Pre-cut tabs for easy remove. Coupling head to screw attachment system.



**Металлический ключ для регулировки высоты с возможностью выровнять уже готовый настил**

Reinforced adjustment key to be used even when paving is finished.



**Вершина опоры с звукоизолирующим и вибродемпфирующим слоем из резины**

Bi-material head PP + rubber anti-noise and anti-slip.

**БЛАГОДАря ДВУХСЛОЙНОЙ ВЕРШИНЕ ОПОРЫ (С РЕЗИНОВЫМ СЛОЕМ), ОБЕСПЕЧИВАЕТСЯ ЗВУКОИЗОЛИРУЮЩИЙ И ВИБРОДЕМПФИРУЮЩИЙ ЭФФЕКТ ЕДИНСТВЕННАЯ В МИРЕ ОПОРА, КОТОРАЯ СНИЖАЕТ УРОВЕНЬ ШУМА НА 25 ДЕЦИБЕЛ**

THE WORLD'S FIRST AND ONLY SUPPORT TO BE EQUIPPED WITH A HEAD FINISHED IN RUBBER THAT'S CAPABLE OF REDUCING NOISE LEVELS TO AS LITTLE AS 25 dB



# РЕГУЛИРУЕМАЯ ОПОРА ETERNO С СИСТЕМОЙ АВТОМАТИЧЕСКОЙ КОРРЕКЦИИ УГЛА НАКЛОНА И ЗВУКОИЗОЛИРУЮЩИМ + ВИБРОДЕМПФИРУЮЩИМ СЛОЕМ ИЗ РЕЗИНЫ

ADJUSTABLE PAVING SUPPORT "ETERNO" WITH SELF-LEVELLING BI-MATERIAL HEAD



\*Толщина наконечников 4 мм

\*Suitable only with standard 4 mm thick tabs

Система автоматической коррекции угла наклона обеспечивает выравнивание угла до 5% • Compensate any gradient up to 5%

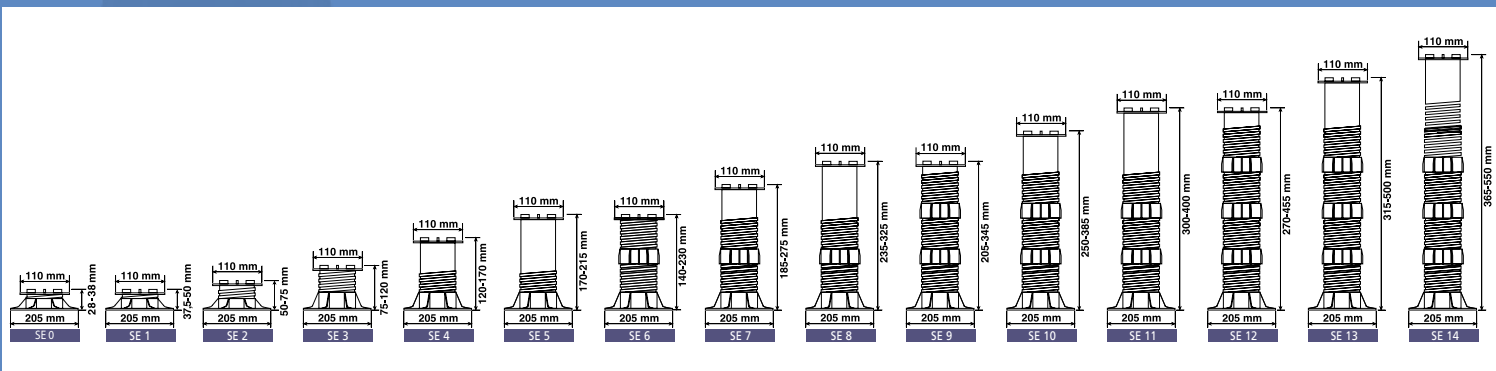

# РЕГУЛИРУЕМАЯ ОПОРА NEW-MAXI

С ЗВУКОИЗОЛИРУЮЩИМ И ВИБРОДЕМПФИРУЮЩИМ СЛОЕМ ИЗ РЕЗИНЫ

ADJUSTABLE PAVER SUPPORT "NEW-MAXI" WITH BICOMPONENT HEAD

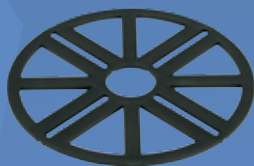

Disco LH3 (3 mm) o altro spessore •  
Диск для регулировки угла наклона  
LH3 (3 мм)

## ТЕХНИЧЕСКИЕ TECHNICAL

	ETERNO	NEW MAXI	BASIC
Плавающая вершина опоры <i>Swinging head</i>	•		
Вершина опоры с резиновым слоем <i>Bicomponent Head (PP + rubber)</i>	•	•	
Регулировка высоты с помощью металлического ключа <i>Extreme precision by using the adjustment key</i>	•	•	
Наконечники зазора для плит с системой легкого демонтажа <i>Easily removable tabs</i>	•	•	
Возможные высоты от 28 мм до 550 мм <i>Adjustable height from 28 mm to 550 mm</i>	•		
Возможные высоты от 25 мм до 270 мм <i>Adjustable height from 25 mm to 270 mm</i>		•	
Возможные высоты от 27 мм до 120 мм <i>Adjustable height from 27 mm to 120 mm</i>			•
Основание опоры площадью 320 кв.см. <sup>2</sup> <i>320 cm<sup>2</sup> smooth base support</i>	•	•	•
Температура использования от -40C до 120C <i>Resistant to temperatures between -40° to 120°C</i>	•	•	•
Стойкость к УФ и прочим агрессивным средам <i>Resistant to acids and ultraviolet deterioration</i>	•	•	•
Подлежат переработке <i>Entirely recyclable</i>	•	•	•
Применяются для террасной доски и плитки <i>Suitable to any self-supporting outdoor paving system</i>	•	•	•
Защита патентами <i>Protect by international PATENT</i>	•	•	
Звукоизолирующий эффект <i>Silent model, anti-noise</i>	•	•	

## ХАРАКТЕРИСТИКИ ТАВ

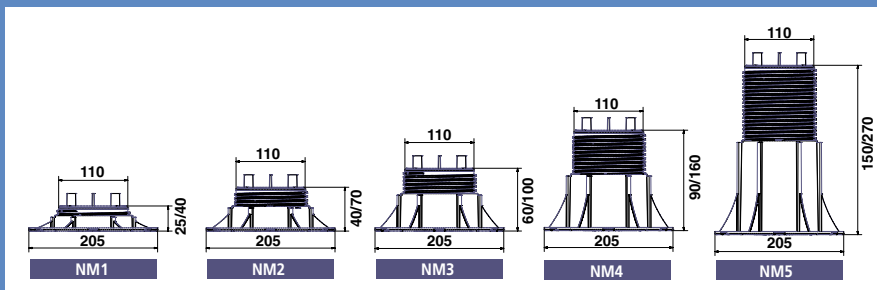

# РЕГУЛИРУЕМАЯ ОПОРА SILENT

## ADJUSTABLE "SILENT" SUPPORT

Регулируемые опоры SILENT это результат нашего опыта по созданию регулируемых опор и огромного спроса на звукоизоляцию. Коллекция опор SILENT это абсолютно новая модель опор, которая является на сегодняшний день единственной в мире опорой решающей проблемы шума. Действие опор SILENT обеспечивается за счет одновременного применения трех элементов: всех технических характеристик регулируемых опор ETERNO, плюс звукоизолирующий и вибродемпфирующий слой из резины на вершине опоры и, наконец, уникальная 3-х миллиметровая прокладка, монтируемая под основание (базу) опоры. Последние два элемента совместно с уникальными технологиями опор ETERNO позволяют опорам из коллекции SILENT снижать шаговый шум, возникающий между полом и пространством под настилом. Это улучшает уровень звукоизоляции в доме и снижает уровень шума более чем на 25 децибел.

The experience in outdoor elevated floors, combined with the demands of a market that is increasingly attentive to sound insulation, has resulted in the creation of a new line of one-of-a-kind supports: "Pedestal Silent", designed to ensure in a single element, all the technical properties of the Eterno adjustable support, plus double noise reduction imparted by the PP + RUBBER blend head, and by the layer of 3 mm thick high-density closed-cell foam insulation applied under the base of the support. These two elements, combined with a special compound formulated by Eterno Ivica's technicians for the "Silent" line, are able to reduce the acoustic bridge that is created between the floor and laying surface, providing effective sound insulation in the home, with the noise level reduced by over 25dB.



# РЕГУЛИРУЕМАЯ ОПОРА SILENT

ADJUSTABLE "SILENT" SUPPORT



Снижение шума у основания опоры  
Head noise reduction



Снижение шума на вершине опоры  
Base noise reduction

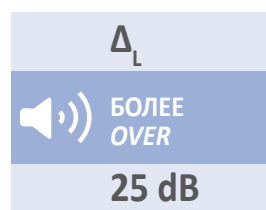

УНИКАЛЬНАЯ 3-Х МИЛЛИМЕТРОВАЯ  
ПРОКЛАДКА

3 mm thick, high-density, closed-cell modified foam  
insulating layer



Снижение шума у основания опоры  
Head noise reduction



Снижение шума на вершине опоры  
Base noise reduction

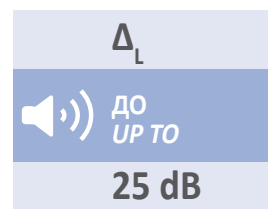

УНИКАЛЬНАЯ 3-Х МИЛЛИМЕТРОВАЯ  
ПРОКЛАДКА

3 mm thick, high-density, closed-cell modified foam  
insulating layer



# РЕГУЛИРУЕМАЯ ОПОРА ETERNO С АЛЮМИНИЕВОЙ ЛАГОЙ

## ADJUSTABLE PAVING SUPPORT "ETERNO" WITH ALUMINIUM JOIST

Алюминиевая лага укладывается на вершину опоры SE, и удерживается на ней от смещения с помощью специальной защелкивающейся системы фиксации лаги. Наличие регулируемой опоры под лагой позволяет очень точно выставить настил на необходимую высоту. С одной стороны лаги возможно легко вставить фирменные крепежи от Eterno Ivica в специальный паз. Особенностью является то, что крепеж вставляется в паз в ЛЮБОМ месте лаги (нет привязки к торцам). И в дополнение к этому крепеж позволяет укладывать доску под 40 градусов к лаге. С другой стороны лаги можно крепить любые виды клипс. Это позволяет нашей лаге быть универсальной и использоваться почти в любых системах террасных настилов.

The aluminum joist is connected to the SE support head, and its rotation is prevented with an automatic locking system, allowing the high adjustment and the leveling of the substructure. On one side of the joist, Eterno Ivica steel clips have the possibility to scroll on the track, and can be inserted at any point of the joist allowing the laying of the planks up to an angle of 40°. The opposite side may be used instead to screw any type of clips. This shape allows the screws to penetrate in an easy and safe way, and makes universal our aluminum joist.









# РЕГУЛИРУЕМАЯ ОПОРА “NEW-MAXI” ДЛЯ ЛЮБОГО ТИПА ЛАГ (ПОД ТЕРРАСНУЮ ДОСКУ)

ADJUSTABLE “NM” SUPPORT SYSTEM FOR ANY JOIST TYPE

Регулируемые опоры NEW MAXI могут так же использоваться в системах настилов с помощью любых видов лаг. Это позволяет смонтировать настил очень просто и очень быстро. База опоры NEW MAXI с другой вершиной опоры может использоваться для создания настилов, в котором применяется система лаг. Это идеальное решение для красивого настила, который точно подходит под ваш уровень высоты пола причем монтаж осуществляется легко и непринужденно.

The New Maxi support also features an end that's predisposed for accommodating any type of joist or central block. This allows for quick and easy adjustments: in fact, the base can be easily adjusted to precisely adapt to any type of substructure, thus providing for an elegant, stable and perfectly level flooring solution.

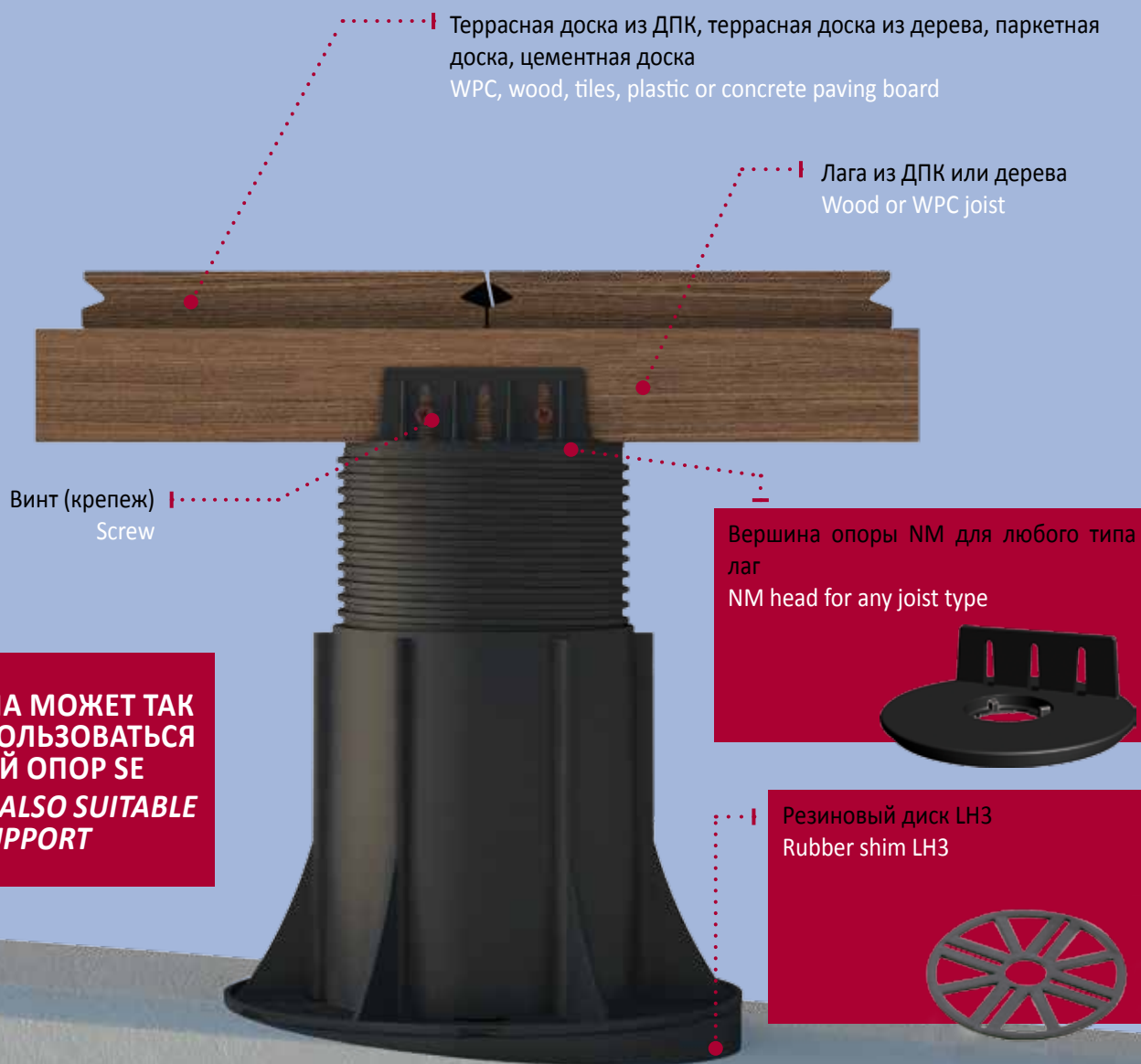

# РЕГУЛИРУЕМАЯ ОПОРА “BASIC”

## ADJUSTABLE “BASIC” SUPPORT

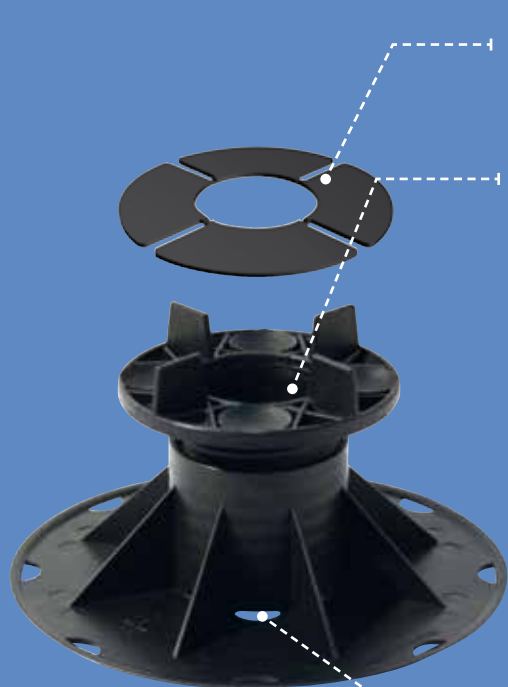

Резиновые прокладки LGH2 и LGH3. Противоскользящие и звукоизолирующие  
LGH2 and LGH3 rubber shim. Non-slip and anti-noise

Вершина опоры/винтовая муфта со стандартными наконечниками зазора для плит с толщиной 4 мм и высотой 12 мм

Head/screw with standard 4 mm thick tabs, H12mm. On request: flat head

Отверстия для дренажа • Water drainage holes

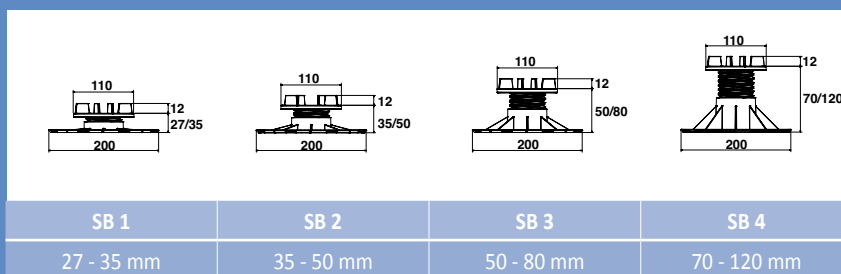

### ЗАЗОРНАЯ КЛИПСА UNIVERSAL CLIP

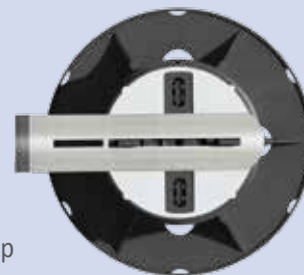
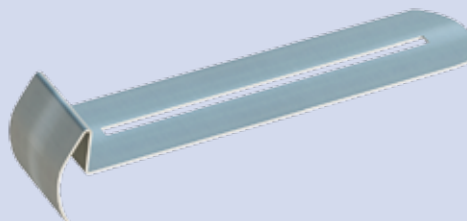

Зазорная клипса подходит для всех видов опор  
*Universal clip, suitable to any support*





# НЕРЕГУЛИРУЕМАЯ ОПОРА С ФИКСИРОВАННОЙ ВЫСОТОЙ

## PAVER SUPPORTS WITH FIXED HEIGHT

Нерегулируемая опора с фиксированной высотой возможна в трех вариантах: тип EH12 (h12мм), EH15 (h15мм), EH20 (h20мм). Это самое быстрое и дешевое решение приподнять настил над уже выровненной поверхностью на небольшую высоту. При этом если основание все же имеет очень незначительные неровности, то имеющиеся у опоры 4 уникальных БАЛАНСИРА обеспечат автоматическую балансировку и скорректируют неровности. Для свехтонких плиток толщиной 10мм опоры EH12 делаются с высотой наконечников зазора 8 мм. Резиновый диск LH3 ВЫРАВНИВАЮЩИЙ, имеет высоту 3 мм. Он необходим для дополнительного выравнивания настила, Он может использоваться со всеми высотами не регулируемых опор.

Paver supports with fixed height (non-adjustable) are available in 3 different versions: type EH12 (h.12mm), EH15 (h.15mm) and EH20 (h.20mm). Since always they are the quickest and cheapest solution for installation of raised paver slabs. In case of differences in level or imperfections of slabs, 4 exclusive BALANCERS are provided for an automatic balancing of the paver. For the installation of particular tiles 10mm thick, a unique type of EH12 support with 8mm high spacing tabs is also available. Should a simple rubber shim be necessary, the LH3 LEVELLING DISC (3mm thick) is available and suitable to all supports. It can be placed either on top or under the support.

### EH12 - EH15 - EH20 - LH3 - LGH2 - LGH3

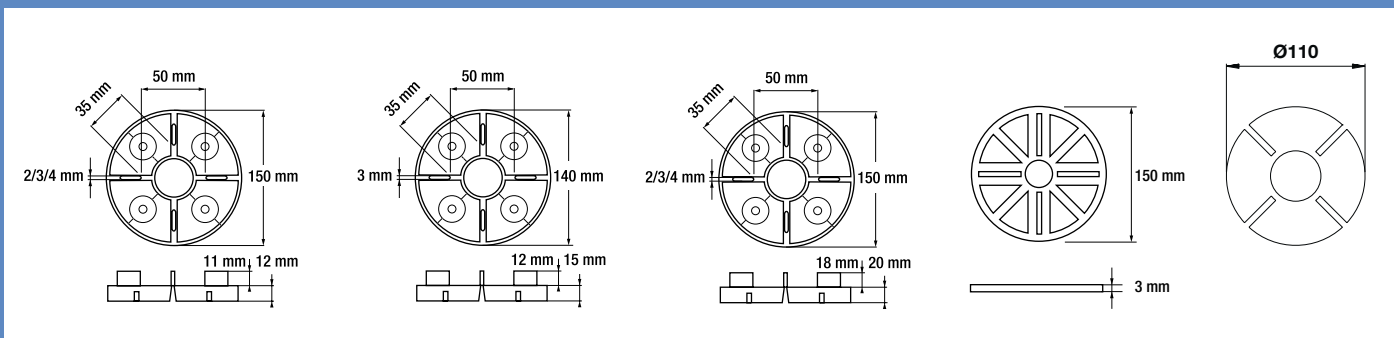

12 mm

15 mm

20 mm



## КАЧЕСТВО ПРОДУКЦИИ ЭТО НАША ФИЛОСОФИЯ

### A JOURNEY TO FIND ALL AROUND QUALITY

Важнейшими приоритетами компании Eterno Ivica являются обеспечение высочайшим качеством, надежности и безопасности своей продукции. Это достигается в наших современных Исследовательских Лабораториях, где сырье и готовая продукция контролируются и тестируются для того чтобы быть уверенными что ВСЯ наша продукция удовлетворяет высочайшим стандартам и позволяет нам достигать постоянного совершенствования. В дополнение к сертификату ИСО9001, который мы получили в 2008 году, наша компания сертифицировалась по системе SA 8000, который подтверждает то что мы ведем этично свой бизнес по всей цепочке поставок.

The number one priority for Eterno Ivica is to ensure the highest quality, reliability and security. This is achieved in our modern Research and Development laboratories where we submit raw materials and finished products to specific tests and controls to ensure all our products conform to the highest standards and allow us to achieve sustainable improvement. In addition to ISO 9001/2008, the SA 8000 certification also recognizes ethical policy-oriented social rights throughout the whole supply chain.

## КОМПЬЮТЕРНАЯ ПРОГРАММА РАСЧЕТА ТРЕБУЕМОГО КОЛИЧЕСТВА ОПОР И ИХ РАСКЛАДКИ

### SOFTWARE FOR PEDESTALS LAYOUT

Одной из составляющих системы КЛИЕНТООРИЕНТИРОВАННОСТИ компании ETERNO IVICA является компьютерная программа "PEDESTAL". Это программа в Автокаде, которая позволяет легко, просто и очень точно посчитать не только какие типы, высоты и точное количество опор, которые вам нужны, но и общую площадь настила, количество целых плиток, количество резанных и многое другое.

Part of Eterno Ivica's Commitment to customer service the brand-new "PEDESTAL" software is now available. A CAD program that allows easy, simple and precisely calculations not only for the number and type of paving supports needed but also the total area size, the number of entire tiles and cut tiles and much more.

## СИНОНИМ СОВЕРШЕНСТВА ВО ВСЕМ МИРЕ

### SYNONYMOUS OF EXCELLENCE AROUND THE WORLD

Благодаря высочайшему качеству продукции компания Eterno Ivica представлена во всем мире. Концепция компании "СОВЕРШЕНСТВО ВО ВСЕМ" позволяет продавать продукцию далеко за пределами границ своей страны. И с каждым годом объектов, где применены опоры компании Eterno Ivica становится все больше и больше.

Thanks to the high quality of innovation, Eterno Ivica is present all over the world to spread the concept of excellence that goes beyond national boundaries and pushing more and more towards a global market that embraces wide-ranging commercial and private buildings.

ALBANIA  
AUSTRALIA  
ARABIA SAUDITA  
AZERBAIJAN  
BARHAIN  
BELGIO  
BOSNIA ERZEGOVINA  
BULGARIA

CIPRO  
CROAZIA  
DANIMARCA  
EGITTO  
EMIRATI ARABI UNITI  
ESTONIA  
FRANCIA  
GERMANIA

GRAN BRETAGNA  
GRECIA  
HONG KONG  
IRAN  
IRLANDA  
ISLANDA  
ITALIA  
KUWAIT

LIBANO  
LITUANIA  
MALTA  
MESSICO  
NORVEGIA  
NUOVA ZELANDA  
OLANDA  
POLONIA

PORTOGALLO  
REPUBBLICA CEKA  
ROMANIA  
RUSSIA  
SERBIA-MONTENEGRO  
SINGAPORE  
SLOVACCHIA  
SLOVENIA

SPAGNA  
STATI UNITI D'AMERICA  
SVEZIA  
SVIZZERA  
TAIWAN  
TUNISIA  
UNGHERIA  
UKRAINA



ETERNO IVICA SRL  
 Via Austria, 25/E - Z.I. SUD 35127 PADOVA - ITALY  
 T. ITALIA +39 049 8530101 T. EXPORT +39 049 8530102 FAX +39 049 8530111  
 eternoivica@eternoivica.com

[www.eternoivica.com](http://www.eternoivica.com)  
[www.eternoivica.ru](http://www.eternoivica.ru)

ОФИЦИАЛЬНЫЙ ИМПОРТЕР В РОССИЮ КОМПАНИЯ ГАРДЕК  
[www.gardeck.ru](http://www.gardeck.ru)